

# MR 73

- DEFENSE
- SPORT
- GENDARMERIE

- MR MATCH
- MR LONG RANGE
- MR SILHOUETTE



MANUEL  
D'UTILISATION

## Généralités

### Modèle «MR 73 DEFENSE et POLICE»

Revolver de défense type, robuste et puissant. Choix de matériaux, méthodes de fabrication et de finition, essais d'endurance ont fait l'objet de recherches et de mises au point extrêmement rigoureuses. Il a été spécialement conçu et étudié pour tous les problèmes de défense. Guidon penté, prise rapide, «balance» générale de l'arme équilibrée, poids de la détente réglable, sûreté intérieure automatique.

### Modèle «MR 73 SPORT»

Pour satisfaire les sportifs les plus exigeants : stabilité, course du chien minimale, hausse micrométrique, détente au décrochage pur et franc, poids de détente réglable, avec un limiteur de course et en option un sabot à large point d'appui.

### Modèle «MR 73 GENDARMERIE»

Revolver de défense muni d'organes de visée réglables, étudiés pour faciliter l'extraction de l'arme de son étui. Plaquette de hausse étroite aux bords arrondis, guidon sport penté.

### Modèle «MR MATCH»

Pour satisfaire les tireurs de haut niveau. Stabilité, hausse rallongée et surbaissée, crans de mire et guidons interchangeables, vol libre réduit, prise de rayures équilibrée, contrepoids réglable, poids de détente réglable, détente avec limiteur de course.

### Modèles «MR LONG RANGE» et «MR SILHOUETTE»

Spécialement étudiés pour les tirs aux longues distances, ces armes d'avant garde correspondent parfaitement aux spécifications des tirs sur «silhouettes métalliques» et «longue distance» selon les règlements internationaux de l'IHMSA\* et de l'IHLRA\*\*.

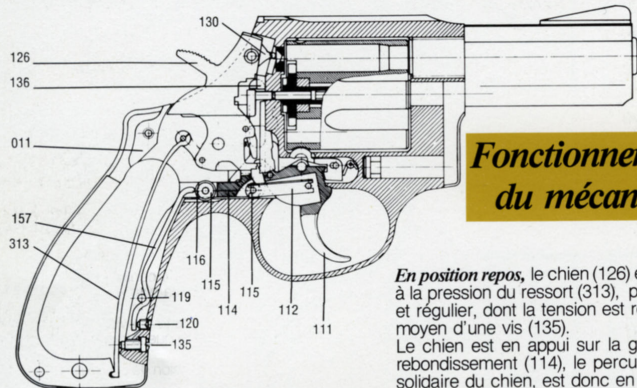

## Fonctionnement du mécanisme

**En position repos**, le chien (126) est soumis à la pression du ressort (313), plat, souple et régulier, dont la tension est réglable au moyen d'une vis (135).

Le chien est en appui sur la glissière de rebondissement (114), le percuteur (130), solidaire du chien, est donc en retrait.

La glissière de rebondissement (114) est montée sur 4 galets (115) permettant son déplacement sur la carcasse (011), sans frottement. Sa liaison avec la détente (111) est assurée par une bielle (112).

La sûreté intérieure automatique (136), liée à la glissière (114) est intercalée entre le chien et la carcasse, évitant ainsi toute possibilité de percussion lorsqu'il n'y a pas action sur la détente, dans le cas d'une chute accidentelle de l'arme, par exemple.

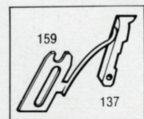

Le ressort de rappel de détente (157) plat, dont la forme, la section et les caractéristiques ont fait l'objet d'une étude approfondie, est articulé sur la carcasse par un axe (119). Il agit sur la glissière de rebondissement par l'intermédiaire d'un galet (116). La pré-tension de ce ressort est réglable au moyen d'une vis (120) prenant appui sur la carcasse. Ce ressort joue un double rôle : il ramène d'une part la détente en position repos, d'autre part le chien et le percuteur en position de sécurité. Sa force doit donc être suffisante pour vaincre celle du ressort du chien.

Avec le revolver MANURHIN, la force à appliquer sur la détente tend à être constante. De plus, elle est réglable.

\* International Handgun Metallic Silhouette Association — \*\* International Handgun Long Range Association.

## Entretien, démontage et réglages

Vous venez d'entrer en possession de votre revolver Manurhin, c'est une arme fiable, robuste, faite pour durer. Bien qu'elle n'exige pas de soins particuliers, il est cependant nécessaire de respecter un minimum de règles d'entretien, en particulier au niveau du canon et des chambres du barillet, endroits les plus susceptibles de s'oxyder, selon les munitions utilisées.

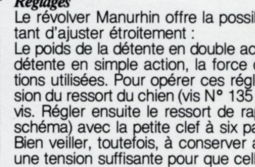
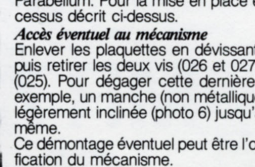
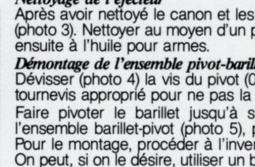
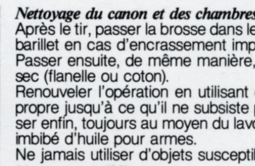
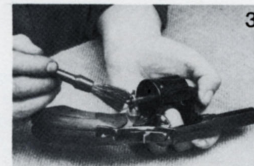
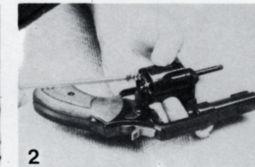
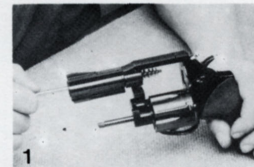

**Nettoyage du canon et des chambres**  
Après le tir, passer la brosse dans le canon et dans les chambres du barillet en cas d'encrassement important (photos 1 et 2).

Passer ensuite, de même manière, le lavoir muni d'un petit chiffon sec (flanelle ou coton). Renouveler l'opération en utilisant chaque fois un nouveau chiffon propre jusqu'à ce qu'il ne subsiste plus de traces d'impuretés. Passer enfin, toujours au moyen du lavoir, un chiffon propre légèrement imbibé d'huile pour armes.

Ne jamais utiliser d'objets susceptibles de rayer.

### Nettoyage de l'éjecteur

Après avoir nettoyé le canon et les chambres, faire sortir l'éjecteur (photo 3). Nettoyer au moyen d'un pinceau en soie de porc, lubrifier ensuite à l'huile pour armes.

### Démontage de l'ensemble pivot-barillet

Dévisser (photo 4) la vis du pivot (079) en prenant soin d'utiliser un tournevis approprié pour ne pas la détériorer ni rayer l'arme.

Faire pivoter le barillet jusqu'à sa butée. Pousser vers l'avant l'ensemble barillet-pivot (photo 5), puis séparer le barillet du pivot. Pour le montage, procéder à l'inverse.

On peut, si on le désire, utiliser un barillet interchangeable de 9 mm Parabellum. Pour la mise en place et son démontage, suivre le processus décrit ci-dessus.

### Accès éventuel au mécanisme

Enlever les plaquettes en dévissant la vis centrale (184). Dévisser, puis retirer les deux vis (026 et 027) de la plaque de recouvrement (025). Pour dégager cette dernière, tapoter la carcasse avec, par exemple, un manche (non métallique) de tournevis, en tenant l'arme légèrement inclinée (photo 6) jusqu'à ce que la plaque tombe d'elle-même.

Ce démontage éventuel peut être l'occasion de procéder à une lubrification du mécanisme.

### Réglages

Le revolver Manurhin offre la possibilité d'un triple réglage permettant d'ajuster étroitement :

Le poids de la détente en double action, le réglage «fin» du poids de détente en simple action, la force de percussion suivant les munitions utilisées. Pour opérer ces réglages, régler tout d'abord la tension du ressort du chien (vis N° 135 du schéma) à l'aide d'un tournevis. Régler ensuite le ressort de rappel de détente (vis N° 120 du schéma) avec la petite clef à six pans prévue à cet effet. Bien veiller, toutefois, à conserver au ressort de rappel de détente une tension suffisante pour que celle-ci soit ramenée correctement en position de repos.

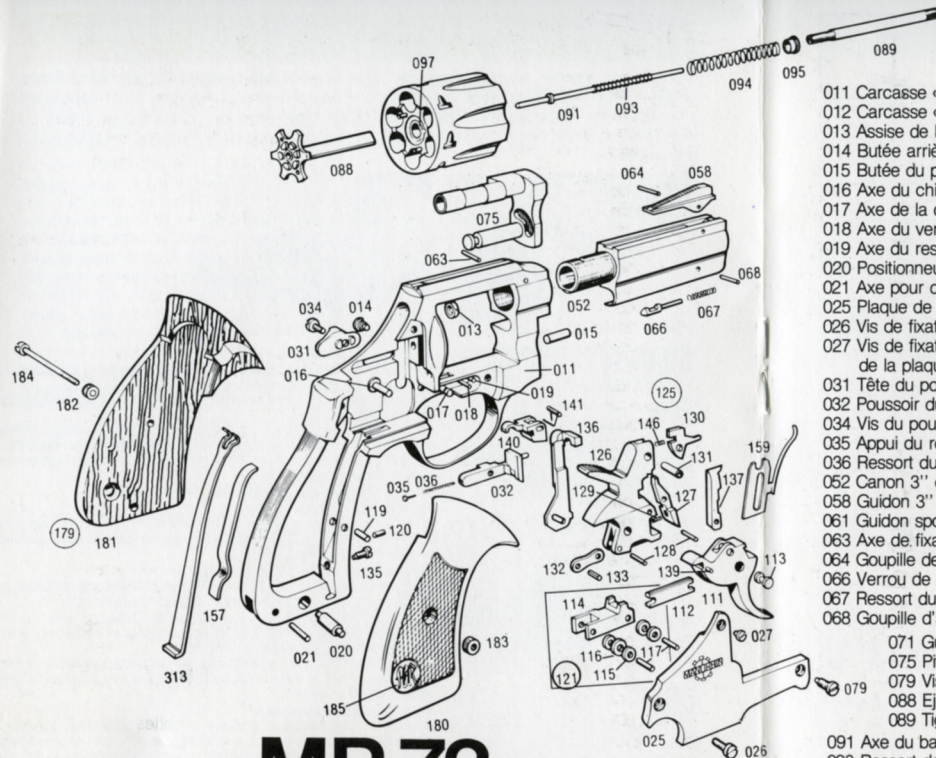



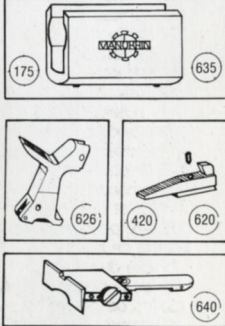
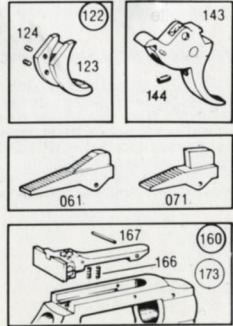

## Nomenclature

- 011 Carcasse «Défense»
- 012 Carcasse «Sport» et «Match»
- 013 Assise de la cartouche
- 014 Butée arrière du barillet
- 015 Butée du pivot du barillet
- 016 Axe du chien
- 017 Axe de la détente
- 018 Axe du verrou du barillet
- 019 Axe du ressort du verrou du barillet
- 020 Positionneur des plaquettes
- 021 Axe pour dragonne
- 025 Plaque de recouvrement
- 026 Vis de fixation de la plaque
- 027 Vis de fixation supérieure de la plaque
- 031 Tête du poussoir du barillet
- 032 Poussoir du barillet
- 034 Vis du poussoir du barillet
- 035 Appui du ressort du poussoir
- 036 Ressort du poussoir du barillet
- 052 Canon 3" cal. .357 Mag
- 058 Guidon 3" - 4"
- 061 Guidon sport-penté «Gendarmerie»
- 063 Axe de fixation du canon
- 064 Goupille de fixation du guidon
- 066 Verrou de calage
- 067 Ressort du verrou de calage
- 068 Goupille d'arrêt du verrou de calage
- 071 Guidon «Sport»
- 075 Pivot du barillet
- 079 Vis d'arrêt du pivot
- 088 Ejecteur
- 089 Tige de l'éjecteur
- 091 Axe du barillet
- 093 Ressort de l'axe du barillet
- 094 Ressort de l'éjecteur
- 095 Rondelle d'appui du ressort de l'éjecteur
- 097 Barillet cal. .357 Mag. avec guidage et positionneurs
- 111 Détente
- 112 Bielle de la glissière de rebondissement
- 113 Axe de la bielle de la glissière
- 114 Glissière de rebondissement
- 115 Galets de la glissière de rebondissement
- 116 Galet du ressort de la détente
- 117 Axe pour galets de la glissière et de la sûreté
- 119 Axe du ressort de rappel de la détente
- 120 Vis de réglage du ressort de rappel de la détente
- 121 Ensemble glissière de rebondissement
- 122 Ensemble sabot de la détente
- 123 Sabot de la détente
- 124 Vis du sabot de la détente
- 125 Ensemble chien\*
- 126 Chien à ergot\*
- 127 Clapet d'armer du chien\*
- 128 Axe du clapet d'armer\* et de la bielle du ressort du chien
- 129 Ressort du clapet d'armer\*
- 130 Percuteur oscillant
- 131 Axe du percuteur
- 132 Bielle du ressort du chien
- 133 Axe du ressort du chien
- 135 Vis de réglage du ressort du chien
- 136 Sûreté intérieure
- 137 Levier du barillet
- 139 Axe du levier du barillet
- 140 Verrou du barillet
- 141 Ressort du verrou du barillet
- 143 Détente «Sport» et «Match»
- 144 Vis butée de la détente «Sport» et «Match»
- 146 Ressort du percuteur
- 157 Ressort de rappel de détente
- 159 Ressort du levier du barillet
- 160 Hausse réglable «Sport»
- 166 Ressort de la hausse réglable
- 167 Axe de la hausse réglable
- 173 Hausse réglable «Gendarmerie»
- 175 Contre-poids 5"1/4 et 6" «Sport» standard
- 179 Ensemble plaquettes
- 180 Plaquette droite
- 181 Plaquette gauche
- 182 Rosace pour plaquette gauche
- 183 Ecrou pour plaquette droite
- 184 Vis pour plaquette
- 185 Ecusson riveté
- 233 Ensemble plaquettes «Sport» et «Gendarmerie»
- 313 Ressort du chien
- 406 Canon .38 Match
- 413 Barillet .38 Match avec éjecteur
- 420 Guidon droit avec vis (pour 406)
- 616 Canon .32 Match
- 617 Goupille d'arrêt du verrou de calage (pour 406 et 616)
- 620 Guidon droit avec vis (pour 616)
- 626 Chien «Match»
- 632 Barillet .32 Match avec éjecteur
- 635 Contre-poids (pour 406 et 616)
- 640 Hausse «Match»

# MR 73

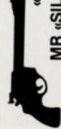

\* pièces pour la double-action

Modèles	Calibre	Barillet interchangeable	Masse à vide en g	Longueur totale en mm	Long. canon en mm	Pas d'hélice en mm	Visée	Long. de la ligne de mire en mm	Poids de détente simple action en g	Poids de détente double action en g	
 MR 73 «DEFENSE» ET «POLICE»	2"1/2	9 mm Para.	880	195	63	400	Fixe	100	Maxi 2800	Maxi 4900	
	3"		890	205	76	400		115			
	4"		950	233	102	400		140			
	4"		970	233	102	400		142			
 MR 73 «SPORT»	5"1/4	9 mm Para.	1050	264	133	400	Réglable	174	Mini 1360	Maxi 4900	
	5"1/4	9 mm Para.	1050	264	133	480		174			
	6"	.32 Lg	—	1070	283	152		480			193
	6"	.357 Mag Para.	9 mm Para.	1070	283	152		400			193
	8"	.357 Mag Para.	9 mm Para.	1170	334	203		400			250
	8"	.38 Sp	9 mm Para.	1170	334	203		400			250
 MR 73 «GENDARMERIES»	3"	9 mm Para.	1300	360	229	476	Réglable	293	Mini 1360	—	
	8"	.38 Sp	1428	424	273	476		337			
 MR «LONG RANGE» «SILHOUETTE»	9"	.357 Mag	1080	275	152	480	Réglable	209	Mini 1360	—	
	6"	.38 Sp	1080	276	146	476		210			
 MR.32 MATCH	6"	.32 Lg	—	—	—	—	—	—	—	—	
	5"3/4	.38 Sp	—	—	—	—		—			

CARACTERISTIQUES DONNEES A TITRE INDICATIF.

CARACTERISTIQUES IDENTIQUES AUX MODELES «SPORT» AVEC UNE PLAQUETTE DE HAUSSE ETROITE AUX BORDS ARRONDIS, ET UN GUIDON SPORT PENTE

## Principaux accessoires

- Différents modèles de plaquettes (poignée)
- Ebauche de poignée anatomique adaptable
- Sabot de détente
- Contre-poids
- Divers étuis et holsters
- Chargeur de barillet
- Etuis à munitions
- Coffrets standards, de luxe (bois) et de prestige
- Attaché-case
- Autres accessoires sur demande

## Option (Pour modèles «MR 73 Défense», «MR 73 Gendarmerie» et «MR 73 Sport»)

### Barillet interchangeable pour munitions 9 mm Parabellum

Conçu par Manurhin et breveté, ce barillet à éjecteur simultané permet de tirer aussi, avec le MR 73 .357 Magnum, des munitions 9 mm Parabellum. Son adaptation sur l'arme ne demande qu'une quinzaine de secondes (voir paragraphe «démontage de l'ensemble pivot-barillet»).

## Clause de non-garantie

### Attention :

Cette arme à feu a été testée avec une munition d'essai spéciale conforme aux normes de la réglementation internationale régie par la CIP, munition fournie par le Banc d'Epreuve Officiel des armes à feu de Saint-Etienne (France).

Son fonctionnement et sa résistance sont parfaitement assurés quand est mise en œuvre une munition standard conforme aux normes industrielles de définition et de fabrication.

La responsabilité du constructeur est entièrement dérogée pour tous dommages matériels, corporels ou immatériels consécutifs, provoqués par cette arme en cas d'utilisation d'une munition défectueuse, non standard, chargée ou rechargée non industriellement.

(C.I.P. : Commission Internationale Permanente pour l'épreuve des armes à feu portatives).

### Notes personnelles